

●環境・河川用製品

| | | |
|-----------------|-----------------|----|
| カメレオン | NETIS 1998年登録製品 | 70 |
| あづみ | | 71 |
| 緑遊 | NETIS 2007年登録製品 | 72 |
| ネオホテルブロック | NETIS 2007年登録製品 | 74 |
| トライグラス | NETIS 2007年登録製品 | 75 |
| 銀鱗Ⅰ型、Ⅱ型、Ⅲ型 | NETIS 2007年登録製品 | 76 |
| 銀鱗Ⅳ型 | NETIS 2007年登録製品 | 77 |
| ウィーディーロック | NETIS 2007年登録製品 | 78 |
| グラストン | NETIS 1999年登録製品 | 79 |
| グラックスⅠ型 | | 80 |
| シンプルベース | NETIS 1999年登録製品 | 82 |
| ターフロックⅡ | NETIS 2007年登録製品 | 83 |
| タイトロック | NETIS 2007年登録製品 | 84 |
| 佇 | NETIS 2007年登録製品 | 85 |
| ステップブロック（水密タイプ） | NETIS 2007年登録製品 | 86 |
| ステップブロック（連結タイプ） | NETIS 2007年登録製品 | 87 |
| 十字法枠 | | 88 |
| ストーンサークル | NETIS 2008年登録製品 | 90 |
| ダイヤカットⅡ型 | NETIS 2007年登録製品 | 91 |
| リーフロック | NETIS 2007年登録製品 | 92 |
| カゴボックス | | 94 |
| エコ水路工法 | | 95 |
| ハイダセール、ハイダセマス | NETIS 1999年登録製品 | 95 |

カメレオン 環境保全型護岸ブロック

NETIS 1998年登録製品

「カメレオン」はあらゆる水辺の自然にとけこみ、事前災害を防ぐ環境護岸資材。「コンクリートの網」「吸出し防止材」「中詰土」の3つの要素が一体となって水の浸食から陸域を守りながら、コンクリート網の空隙を生かした緑豊かな自然環境を再生できます。

擬石タイプもあります

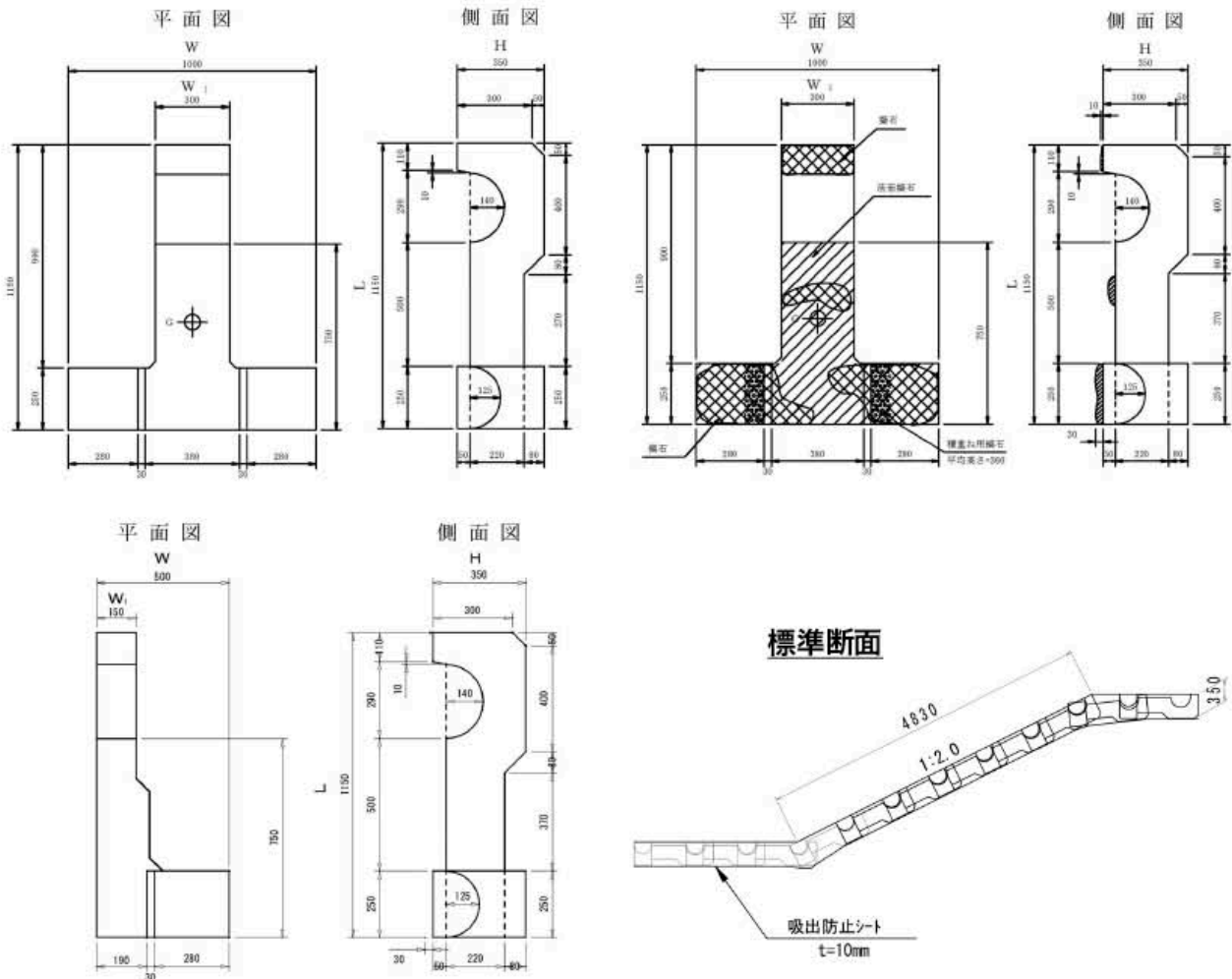

※水中施工も可能です。

| カメレオン | | | | | | |
|------------------|---------|-----|-------|-----------|--------|-------------------------|
| 呼び名 | 寸法 (mm) | | | 参考重量 (kg) | 価格 (円) | 備考 |
| | L | H | W | | | |
| T-35 標準 | 1,150 | 350 | 1,000 | 270 | | 1㎡あたり 標準 1.25個 使用 |
| T-35 標準穴型 | 1,150 | 350 | 1,000 | 270 | | |
| T-35 サイドL型 (逆L型) | 1,150 | 350 | 500 | 156 | | |



あづみ

■特長

「あづみ」は表面が自然石の形状をした自然環境／景観を考慮した構造を持つ環境保全型空積み護岸製品です。また、曲率半径が小さなカーブにも対応できる施工法・安全性に優れた製品です。

■用途

河川護岸工
農業用排水路
風致地区・観光地などの環境保全工



曲線部での使用

外カーブ



内カーブ



35型 [A形]

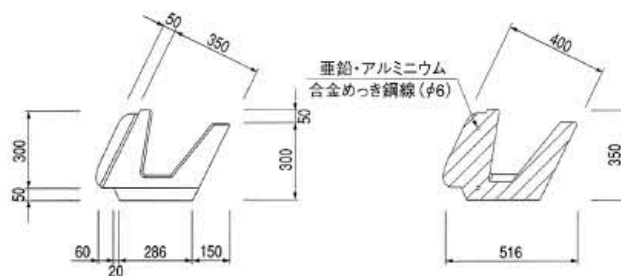
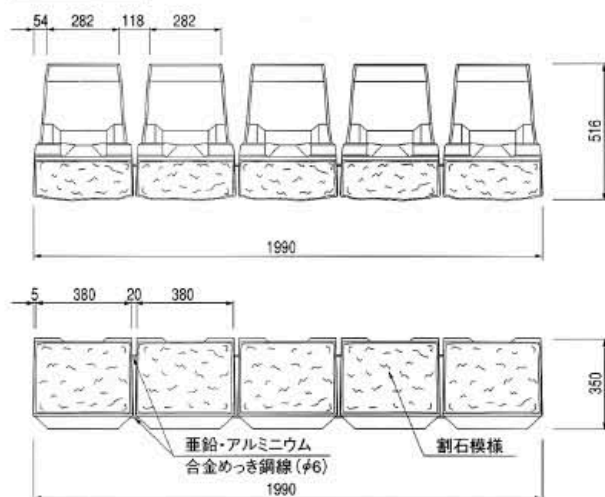

あづみ

| 呼び名 | 主要部寸法 (mm) 高さ×幅×長さ | 体積 (m ³ /個) | 参考質量 (kg/個) | 中詰め材量 (m ³ /個) | 使用個数 (m ³ /個) | 壁体質量 (kg/m ³) | 価格 (円) |
|-----|-----------------------|---------------------------|----------------|------------------------------|-----------------------------|------------------------------|-----------|
| 35型 | A型 | 300 × 1,990 × 350 | 0.1472 | 338 | 0.085 | 693 | 16,700 |
| | B型 | 300 × 990 × 350 | 0.0759 | 174 | 0.040 | | 8,960 |
| 50型 | A型 | 300 × 1,990 × 500 | 0.1682 | 386 | 0.157 | 926 | 17,600 |
| | B型 | 300 × 990 × 500 | 0.0867 | 199 | 0.076 | | 9,110 |

緑遊

NETIS 2007年登録製品

本工法は、治水上の安全性を確保したうえで、多様性のある環境を創出し、豊かで安定的な生態保全を可能にした工法です。

通常、護岸として用いられる積ブロックの使用数は7～10個/㎡ですが、本ブロックは2個/㎡使用であるため、施工の省力化が図れ工期を大幅に短縮できます。

ブロックの控長は50cm（75cm）で、壁体重量も中詰め材を含め約950kgf/㎡（1400kgf/㎡）あります。

また、組積みされたブロックの上下面は凹凸によるかみ合わせと中詰め材によるせり持ちとで滑り出しを防止していますので、土圧に対し十分な安定性があります。

ブロックとブロック本体に中詰めされた栗石や砕石で形成される空隙は、草木の繁茂や虫たちの生活の場を提供します。

全国どこでも安定供給が可能で、石積み護岸よりも経済的です。

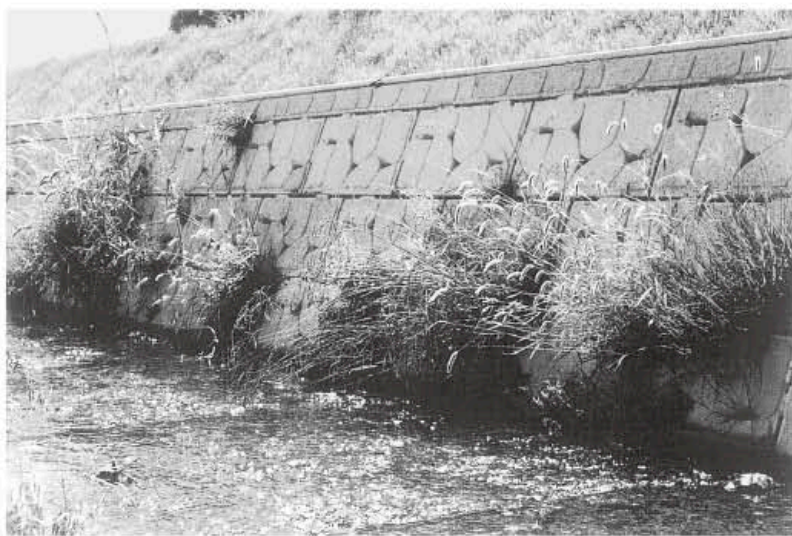

平均明度 5.0

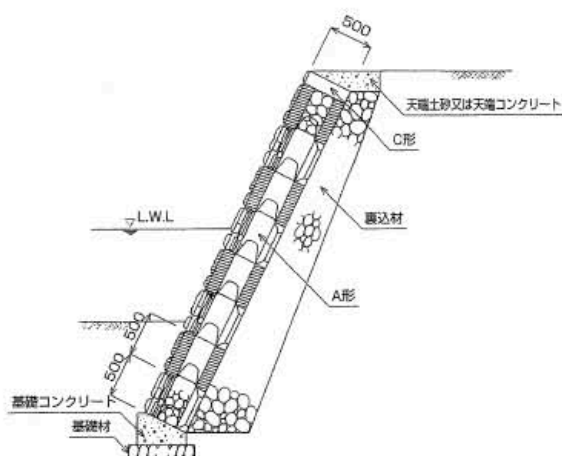
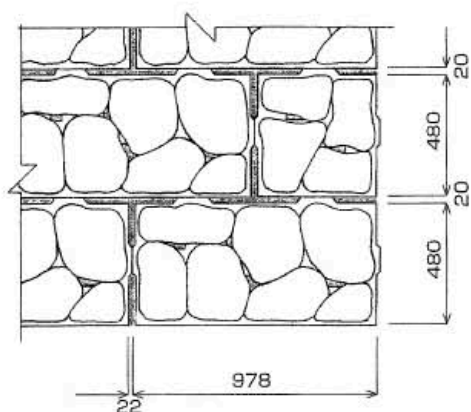

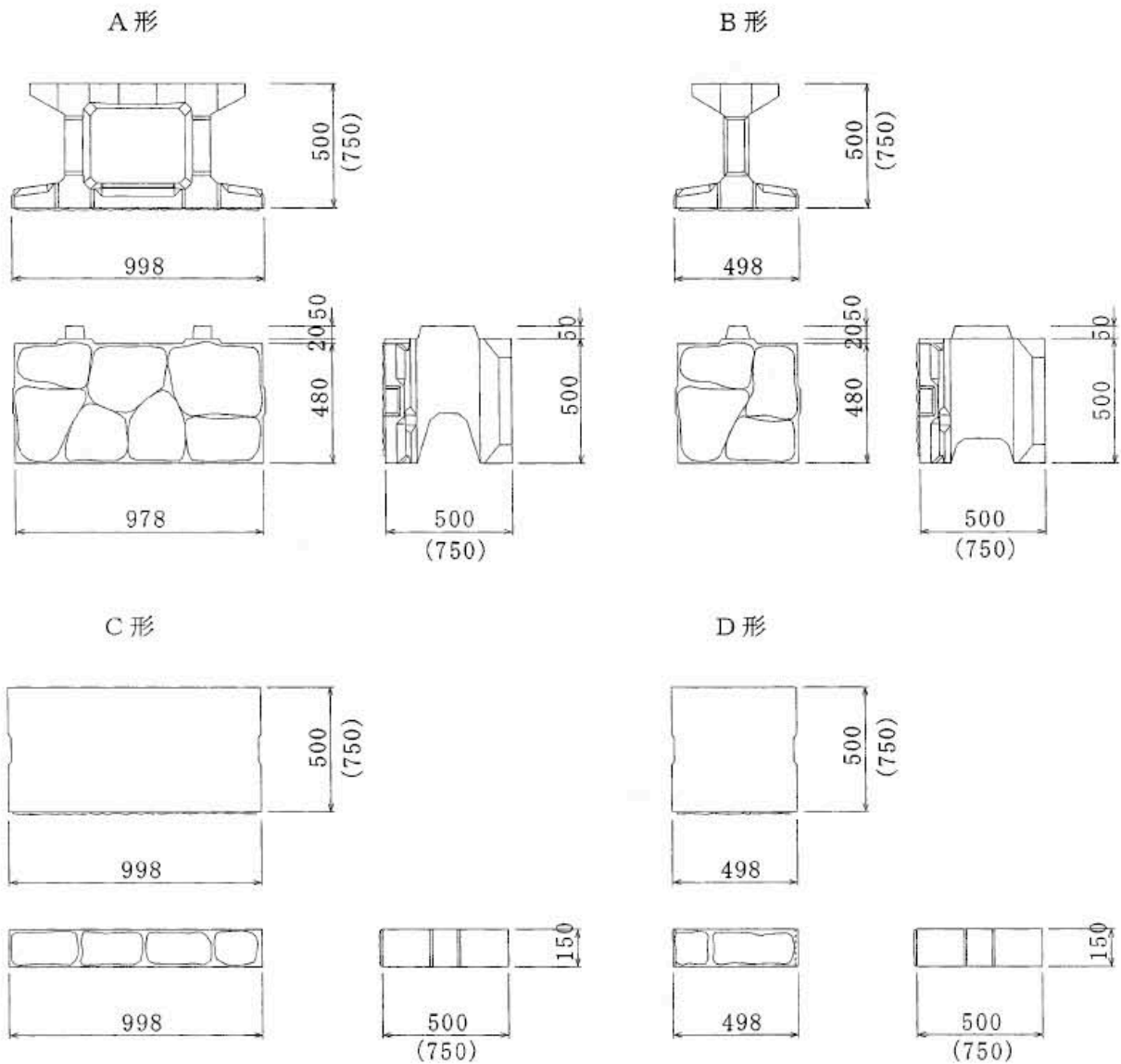

| 緑 遊 | | | | | | | |
|-----|-----------------------|------------------|-------------------|--------------|------------|--------|--|
| 呼び名 | 主要部寸法 (mm) 高さ×幅×控長 | 体 積 (m^3) | 胴込材料 (m^3) | 参考質量 (kg) | 価 格 (円) | 備 考 | |
| 50型 | A型 | 500 × 998 × 500 | 0.0957 | 0.155 | 220 | 8,770 | |
| | B型 | 500 × 498 × 500 | 0.0487 | 0.076 | 112 | 4,480 | |
| | C型 | 150 × 998 × 500 | 0.0718 | — | 165 | 6,580 | |
| | D型 | 150 × 498 × 500 | 0.0357 | — | 82 | 3,280 | |
| 75型 | A型 | 500 × 998 × 750 | 0.1314 | 0.244 | 302 | 12,000 | |
| | B型 | 500 × 498 × 750 | 0.0692 | 0.118 | 159 | 6,350 | |
| | C型 | 150 × 998 × 750 | 0.1092 | — | 251 | 10,000 | |
| | D型 | 150 × 498 × 750 | 0.0544 | — | 125 | 5,000 | |

ネオホテルブロック

NETIS 2007年登録製品

■特長

1. 脚部に設けられた凹凸が上下に噛み合い、胴込めコンクリートの施工によって更に強固な擁壁となります。
2. 大型ブロックなので、作業の省力化が図れます。
3. ブロック前面の擬石模様は周辺の景観と調和し、緑豊かな植生は生物に優しい環境を創造します。
4. 千鳥配列なので、植物はまっすぐ上方へ伸びることができ、また、底部に水抜きがあるので根腐れを起こしません。
5. ホテルが蛹化するため陸にあがる際、ブロックの前壁はオーバーハング部がなくまた幼虫がはいあがり易いように溝がついています。
6. ポットの客土量が多く、植生することによって、ホテルにその産卵場所を提供し、生い茂った植物は、土が乾かないように日陰を作り、幼虫や蛹にとって良好な環境を作ります。

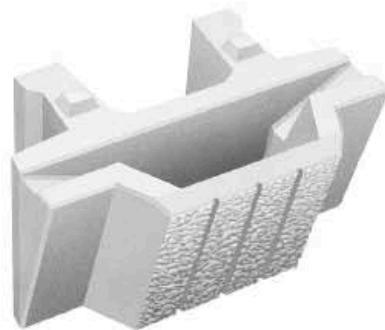

■規格寸法図

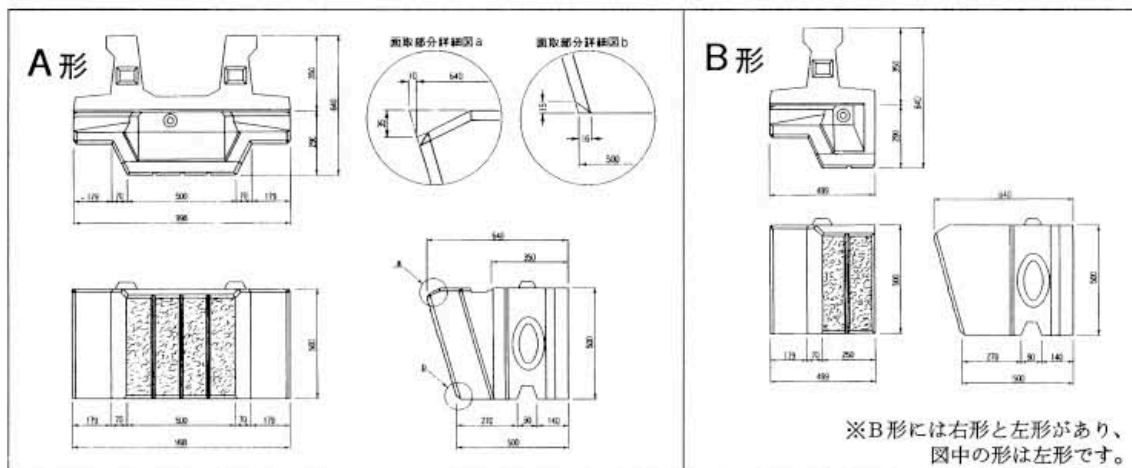

標準組積図

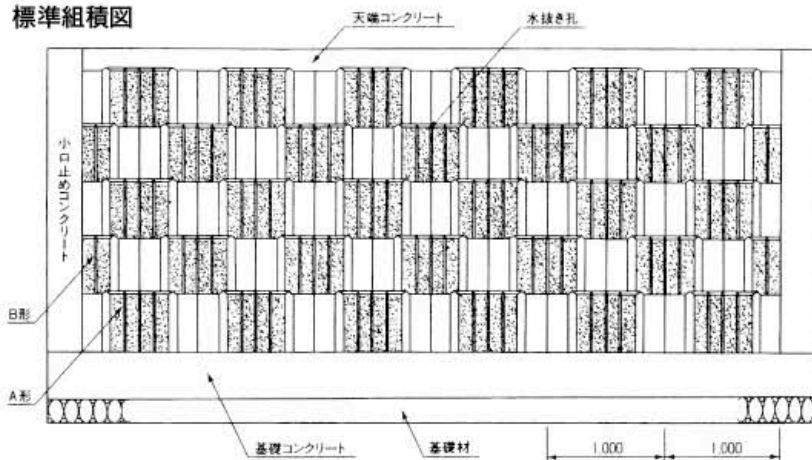

標準断面図

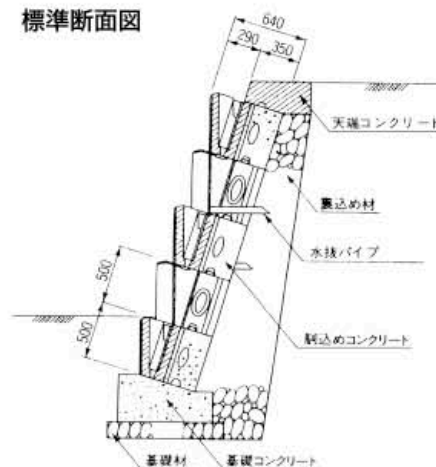

ネオホテルブロック（共和式）

| 呼 び 名 | 寸 法 (mm) | | | 参考質量 (kg) | 価 格 (円) | 備 考 |
|-----------|------------|-----|-----|----------------|--------------|---------------------|
| | a | h | 控 | | | |
| ネオホテルブロック | A形ブロック | 998 | 500 | 640 | 260 | 2.0個/m ² |
| | B形ブロック | 499 | 500 | 640 | 146 | |

トライグラス

NETIS 2007年登録製品

製品の特徴

- **環境機能に優れている**
 - ・客土により植生効果が図れる
 - ・ポット型なので客土が流れにくい
 - ・ポットの前面に穴をあけることにより魚巢効果が期待できる
 - ・現場発生土の使用が可能である
- **施工性に優れている**
 - ・前面が5分の勾配で水平に積むことができる
 - ・使用個数が1 m²に2個である
 - ・胴込コンクリートの打設面積が大きい
 - ・イモ積み施工の為カーブ対応ができる
- **構造的に強い**
 - ・平面的にトラスボックス構造である
 - ・胴込コンクリートが上下、左右に連続している
 - ・裏コンクリートの設計が可能である
- **安全性に優れている**
 - ・ブロックの前面切りかけは緊急時壁面を上げることができる

平均明度 5.5



製品規格諸元

| 呼び名 | 主要寸法 (mm) | | | 参考質量 (kg/個) | 胴込めコンクリート量 (m ³ /個) | 中詰土砂量 (m ³ /個) | 参考壁体質量 (kg/m ²) | 使用個数 (個/m ²) | 価格 (円) |
|-----|-----------|-----|-----|----------------|-----------------------------------|------------------------------|--------------------------------|-----------------------------|-----------|
| | 法長 | 幅 | 控長 | | | | | | |
| A形 | 500 | 997 | 350 | 237 | 0.066 | 0.010 | 806 | 2 | 8,240 |

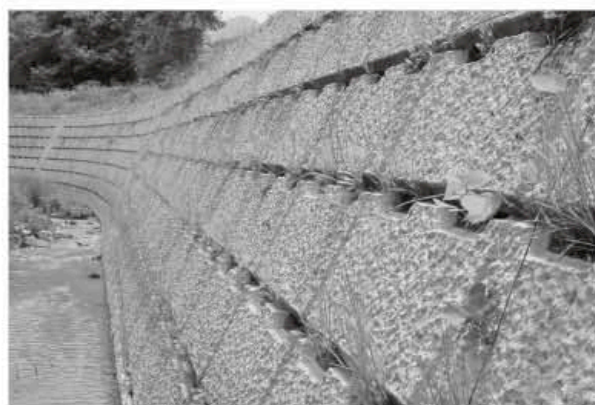
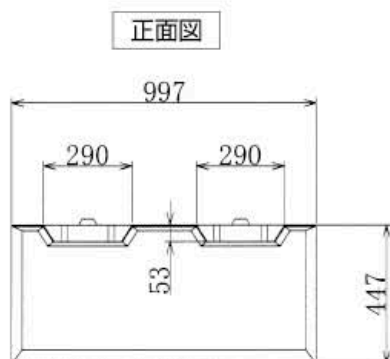
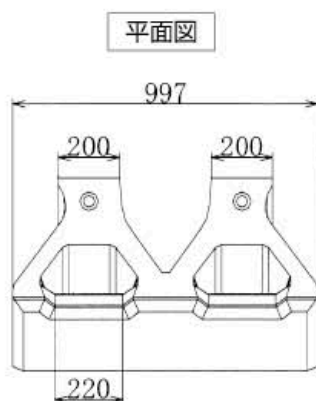

※ 施行後6ヶ月

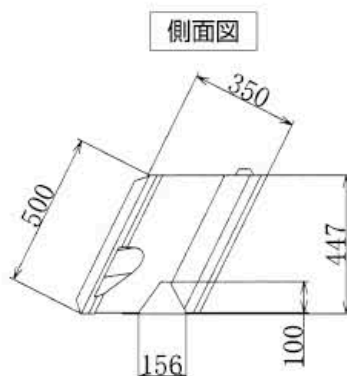

銀鱗 I 型、II 型、III 型

魚巣ブロック

NETIS 2007年登録製品

魚巣ブロック「銀鱗」は増水時にも空洞部に緩やかな流れを持つため魚達にとって格好の避難場所となります。このため、小さな魚達にも自然河川と同様に河川にとどまることができ、生態系に対する大きな変化を防ぎます。

I、II型は大型で施工も簡単であり、工期を大幅に短縮できます。

III型は積みブロックと組み合わせて使用することにより、経済的となります。

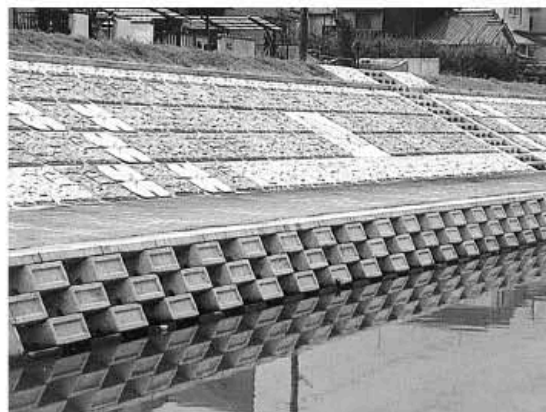

積みブロックとの組み合わせ

銀鱗 I 型 A 形

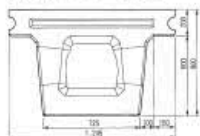

銀鱗 II 型 A 形

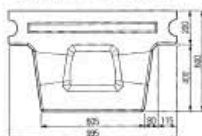

銀鱗 III 型 A 形

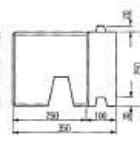
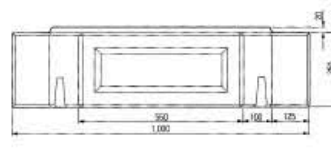
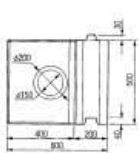
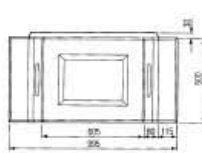
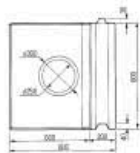
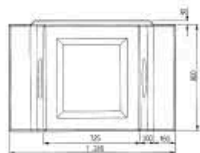
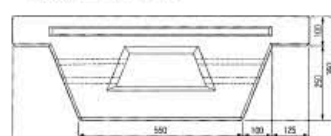

銀鱗 I・II・III 型

| 呼 び 名 | 寸法 (mm) | | | 参考質量 (kg) | 価 格 (円) | 備 考 |
|-------|---------|-----|-------|-----------|---------|-----|
| | a | b | c | | | |
| I 型 | A 形 | 800 | 1,245 | 960 | 42,400 | |
| | B 形 | 800 | 620 | 383 | 21,100 | |
| | C 形 | 200 | 1,245 | 436 | 19,800 | |
| II 型 | A 形 | 500 | 995 | 411 | 19,100 | |
| | B 形 | 500 | 495 | 176 | 9,600 | |
| | C 形 | 150 | 995 | 196 | 9,150 | |
| III 型 | A 形 | 250 | 1,000 | 117 | 6,220 | |
| | B 形 | 250 | 500 | 48 | 3,100 | |
| | C 形 | 100 | 1,000 | 76 | 4,030 | |

注1) 本石張り銀鱗については、別途お見積もりいたします。

※物価資料参照

銀鱗Ⅳ型 (1.5割・2.0割) 緩傾斜用魚巢ブロック NETIS 2007年登録製品

■特長

- 1 棲息する魚介類が活動しやすく、自由に入出入りすることができます。
- 2 水流が減勢され、過流となって回動し、溶存酸素の増加をもたらします。
- 3 適度の陰影を構成し、水草や藻類の生育により環境をつくります。
- 4 ブロックは1㎡/個に大型化され、工期は大幅に短縮されます。
- 5 ブロックは護岸の法勾配に合わせて選択することができます。



銀鱗Ⅳ型 1.5割 A形

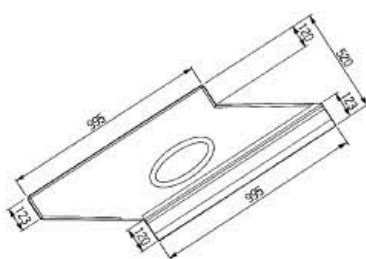
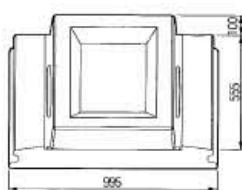
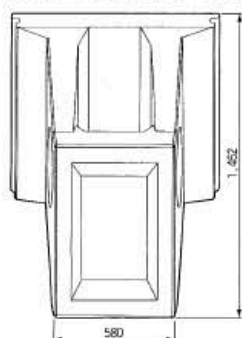

銀鱗Ⅳ型 2.0割 A形

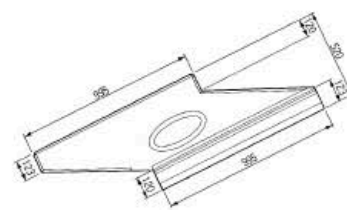
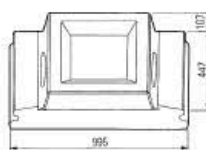
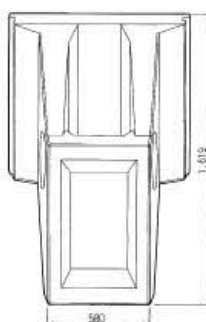

| 銀鱗Ⅳ型 | | | | | | | | |
|--------|-------|---------|-----|--------|-----------|--------|--------|--|
| 呼び名 | 使用区分 | 寸法 (mm) | | | 参考質量 (kg) | 価格 (円) | 備考 | |
| | | a | b | c | | | | |
| Ⅳ型 | 1.5割 | A形 基本 | 995 | 995 | 520 | 569 | 30,900 | |
| | | B形 側端 | 495 | 495 | | 244 | 15,400 | |
| | | C形 天端 | 995 | 995 | | 548 | 29,700 | |
| | | D形 天側端 | 995 | 495 | | 237 | 14,800 | |
| | 2.0割 | A形 基本 | 995 | 995 | 520 | 568 | 30,900 | |
| | | B形 側端 | 995 | 495 | | 243 | 15,400 | |
| | | C-1形 天端 | 995 | 995 | | 362 | 19,600 | |
| | | C-2形 笠石 | 200 | 995 | | 247 | 13,500 | |
| D形 天側端 | 1,195 | 495 | 261 | 16,500 | | | | |

注1) 本石張り銀鱗については、別途お見積もりいたします。

※物価資料参照

ウィーディーロック 背面板付グラストン

NETIS 2007年登録製品



■特 長

1. 凹部に間詰された土砂は移動しにくく、豊富な植生の緑化が図れます。
2. 土砂や草により凸部が覆われ歩きやすく、また自然の水辺に近い状態が確保されます。
3. 陸上は土砂や草により自然の状態に近くなり、水面下は反対に凹部をそのままにしておくことで水生動物の生息の場が確保されます。
4. 必要に応じて谷積及び布積の乱積も可能です。
5. ブロックは互いに連結され、法覆工としての強度が向上します。
さらに胴込めコンクリートを打設することで、強固な護岸を構築することができます。
6. 大型ブロックのため、速やかな施工が可能です。

■規格寸法図

標準型 A 型

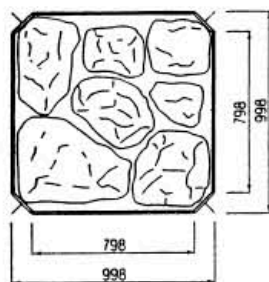

寸法表(mm)

| 呼び名 | 200型 | 350型 | 450型 |
|-----|------|------|------|
| a | — | 150 | 250 |
| b | 100 | 250 | 350 |

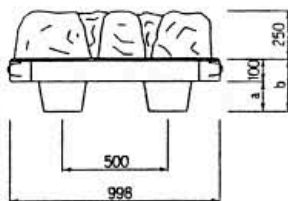
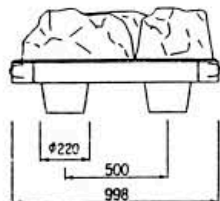

標準型 B 型

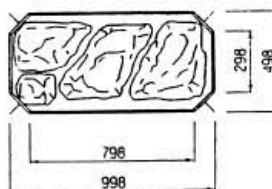

寸法表(mm)

| 呼び名 | 200型 | 350型 | 450型 |
|-----|------|------|------|
| a | — | 150 | 250 |
| b | 100 | 250 | 350 |

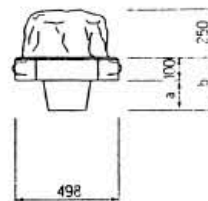
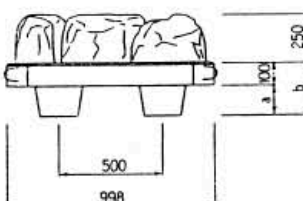

| ウィーディーロック | | | | | | | | | | |
|-----------|------------|-----------------------|-----------|-----------------------------|------------------------------|-----------------------|-----------------------------|---------|--------|--|
| 呼 び 名 | 主要部寸法 (mm) | 体 積 (m ³) | 参考質量 (kg) | 充填コンクリート量 (m ³) | 胴込めコンクリート量 (m ³) | 客土量 (m ³) | 1m ² 当り布設質量 (kg) | 定 価 (円) | 備 考 | |
| 平 型 | 200型 A型 | 998×998×350 | 0.2072 | 476 | 0.0018 | — | 0.140 | 480 | 34,700 | |
| | 200型 B型 | 998×498×350 | 0.0947 | 217 | 0.0018 | — | 0.077 | — | 17,200 | |
| 標 準 型 | 350型 A型 | 998×998×500 | 0.2276 | 523 | 0.0018 | 0.129 | 0.140 | 527 | 36,500 | |
| | 350型 B型 | 998×498×500 | 0.1049 | 241 | 0.0018 | 0.064 | 0.077 | — | 18,200 | |
| 型 | 450型 A型 | 998×998×600 | 0.2387 | 549 | 0.0018 | 0.218 | 0.140 | 553 | 38,400 | |
| | 450型 B型 | 998×498×600 | 0.1104 | 253 | 0.0018 | 0.109 | 0.077 | — | 19,100 | |

注1) 客土量は、1m²当りの布設質量には含まれておりません。注2) 客土量はブロックの高さまでとして算出してあります。
注3) 擬石部を控厚10cmとして考慮しています。

グラストン 多自然型ブロック

NETIS 1999年登録製品

■特 長

1. 単体の擬石を鋼線で連結した大型ブロックで、施工性に優れ、工期の大幅な短縮が図れます。
2. 客土が地盤と連続するので、植物には十分な水分が補給され根も定着します。
3. 繁茂した草木がブロック面を覆いかくし、自然の景観を創出します。
4. 鋼線連結なので屈撓性に優れ、任意に並べた擬石は、自然の表情を醸し出します。
5. 積み重ねることによって擬石間の空洞が魚介類の生息場所、産卵場所となります。

■用 途

1. 河川・ダム・遊水池などの護岸工
2. 道路などの法面保護工
3. 風致地区、公園などの修景法面工

A 型

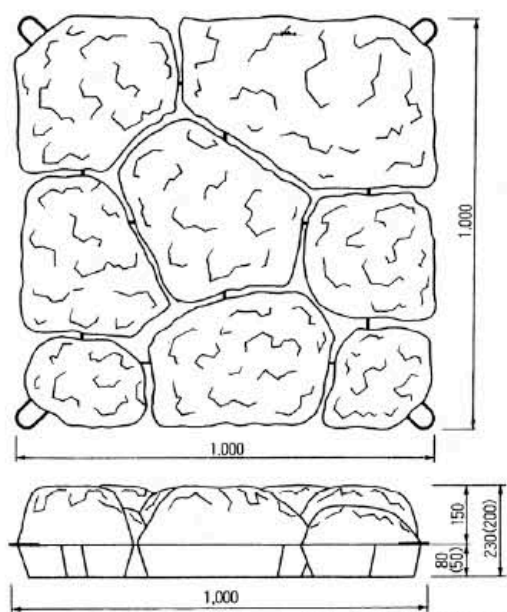

※()内は300型です。



施工例

法面から河床部にかけて、連続して布設する事により法面をより自然に近い状態にする事ができます。

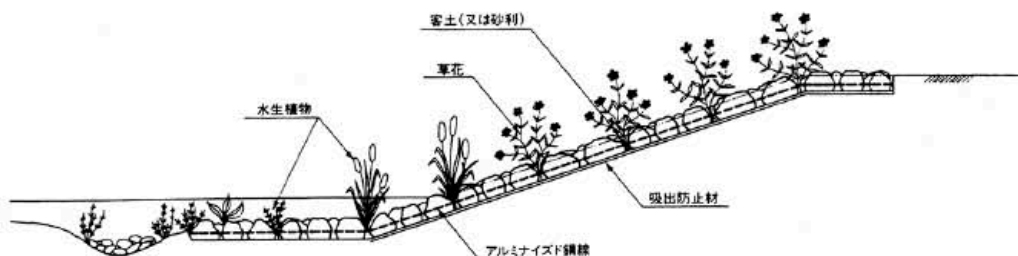

| グラストン(共和式) | | | | | |
|------------|----------|-----------------|---------|--------|---------------------|
| 呼 び 名 | 寸 法 (mm) | 参 考 質 量 (kg) | 価 格 (円) | 備 考 | |
| グラストン | 300型 A 型 | 1,000×1,000×200 | 313 | 22,500 | 1.0個/m ² |
| | 〃 B 型 | 1,000× 500×200 | 157 | 11,200 | |
| | 360型 A 型 | 1,000×1,000×230 | 361 | 25,800 | 1.0個/m ² |
| | 〃 B 型 | 1,000× 500×230 | 181 | 12,900 | |

グラックス I 型

法覆用植生ブロック

■ 特長

- 客土が深く、豊富な植生土量を確保できます。
- 植生を行うことによって、法面は緑豊かな景観を創出することができます。
- 大型ブロックのため、施工効率が向上します。
- ブロックは互いに連結され、法覆工としての強度が、向上します。

■ 用途

- 河川・ダム・遊水池などの護岸工。
- 道路・鉄道などの法面工。
- 風致地区・公園などの法面工。

200
A形

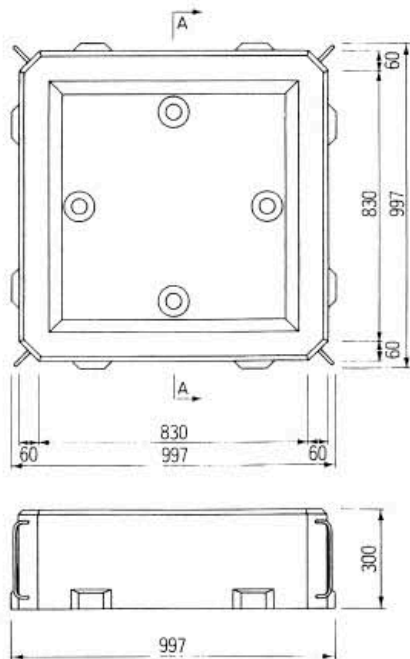

規格諸元

| 呼び名 | 主要部寸法 (mm) | 体積 (m ³) | 参考質量 (kg) |
|-----|-----------------|----------------------|-----------|
| A 形 | 997 × 997 × 300 | 0.1512 | 347 |

A-A断面図

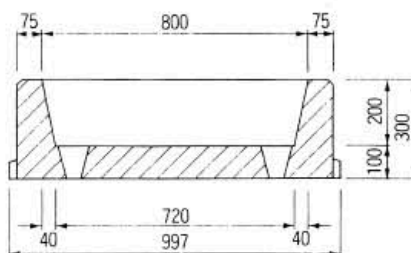

200
B形

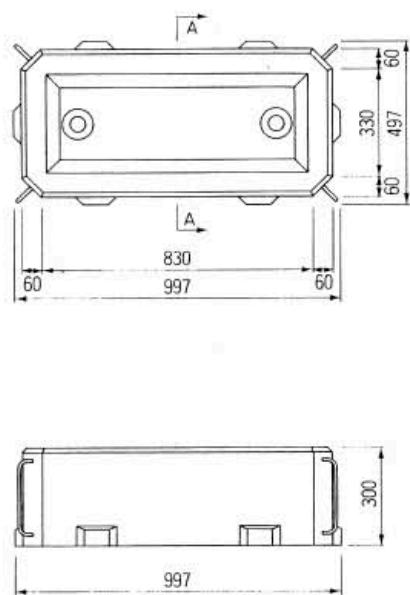

規格諸元

| 呼び名 | 主要部寸法 (mm) | 体積 (m ³) | 参考質量 (kg) |
|-----|-----------------|----------------------|-----------|
| B 形 | 997 × 497 × 300 | 0.0859 | 197 |

A-A断面図

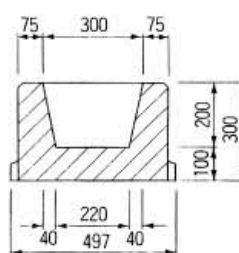

■展開図

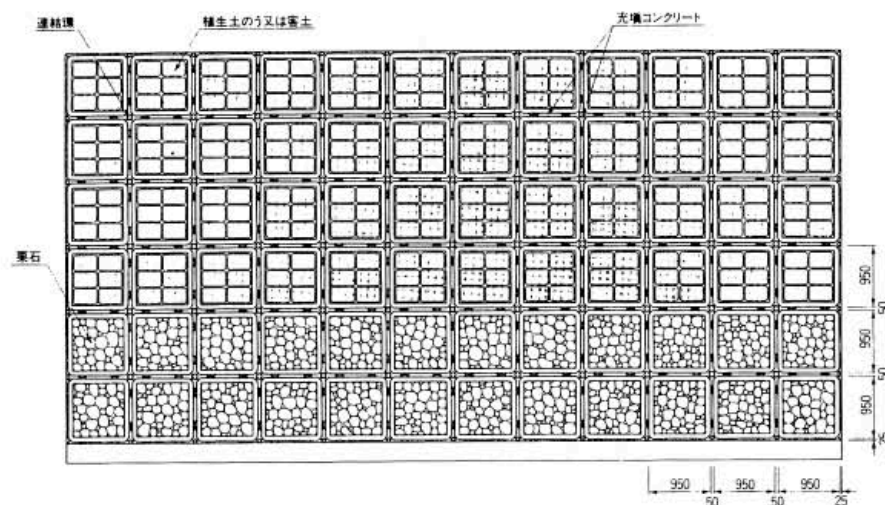

■標準断面図

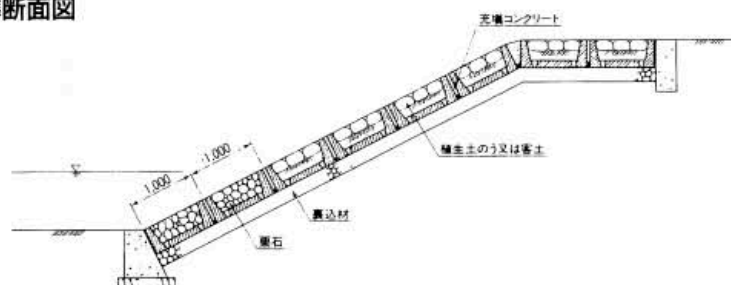

グラックス I 型 (共和式)

| 呼び名 | | 寸法 (mm) | 参考質量 (kg) | 価格 (円) | 備考 | |
|-----------|-----|---------|-------------|--------|--------|--|
| グラックス I 型 | 200 | A 形 | 997×997×300 | 347 | 17,600 | |
| | | B 形 | 997×497×300 | 197 | 10,000 | |
| | 300 | A 形 | 997×997×400 | 440 | 22,400 | |
| | | B 形 | 997×497×400 | 262 | 13,200 | |

シンプルベース 覆土用ブロック

NETIS 1999年登録製品

■特長

製品は大型（2㎡/個）で結束が簡単に行えるので施工が容易です。

製品上下間の隙間を確保できるように連結銅線を飛び出させています。

被覆土が地盤と連続するので、植物に十分な水分が補給され根も安定します。

製品は3種類のブロック個体を銅線で一体化し、金具で製品相互を連結するため屈とう性に富みます。

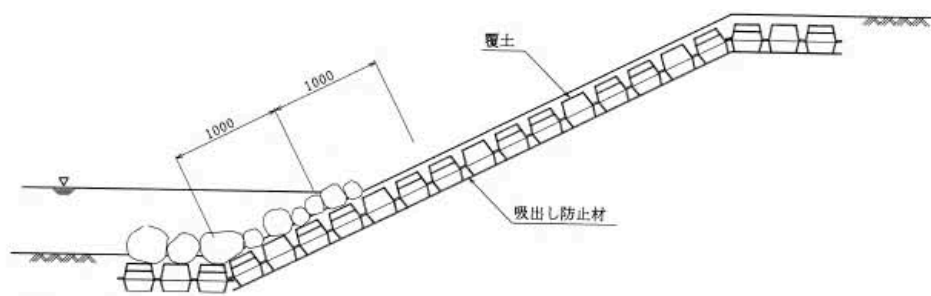
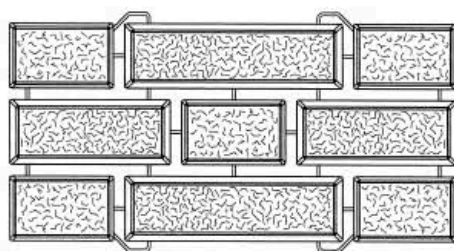

シンプルベース

| 呼び名 | 主要部寸法 (mm) | 体積 (㎡) | 参考質量 | | 価格 (円) | 備 考 |
|-----|-------------------|-----------|--------|--------|-----------|-----|
| | | | (kg/個) | (kg/㎡) | | |
| A型 | 1,950 × 950 × 250 | 0.3066 | 705 | 352 | 28,300 | |
| B型 | 950 × 950 × 250 | 0.1539 | 353 | | 14,100 | |

ターブロックⅡ

NETIS 2007年登録製品

■規格寸法図

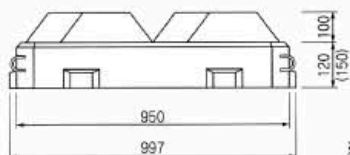
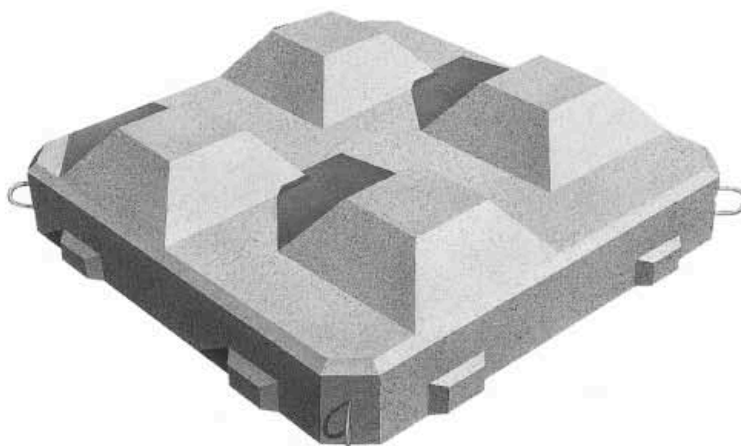
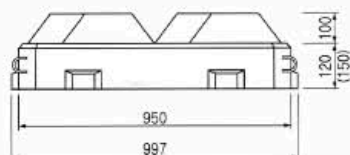
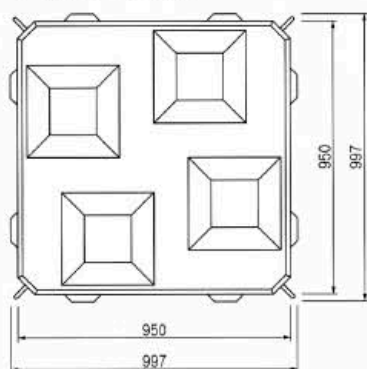

※ () は 360型です。

■特長

- ブロック相互の合端間で被覆土と地盤が連続しているの、水分が補給される等植物の生育を助けます。
- ブロックの凸部は被覆土のすべり出しを抑制し、流速低減にも有効に作用します。
- ブロックは、適度な屈撓性を持ち地盤の変化に対応できます。
- ブロックは、大型で使用個数が1個/㎡と少なく、また方向性がないので速やかな施工ができます。

■用途

- 河川・ダム・遊水池などの護岸工

■規格緒元

| 型式 | 主要部寸法 L×B×H (mm) | 体積 (m^3) | 参考質量 | |
|------|---------------------|------------------------|------|------|
| | | | kg/個 | kg/㎡ |
| 300型 | 950×950×220 | 0.1328 | 305 | 305 |
| 360型 | 950×950×250 | 0.1597 | 367 | 367 |

■施工断面図

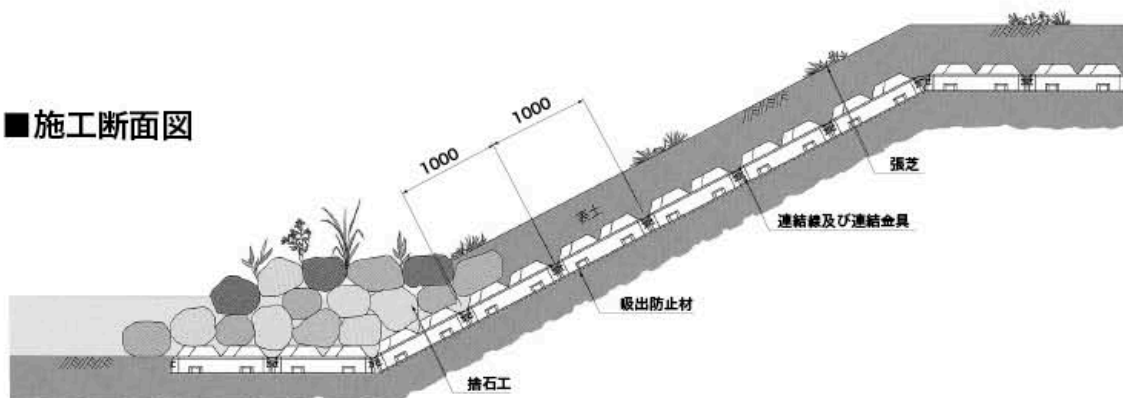

タイトロック 護床・根固ブロック

NETIS 2007年登録製品

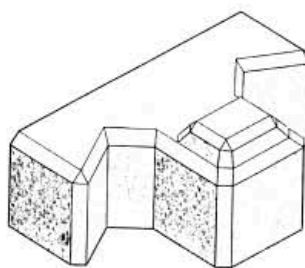
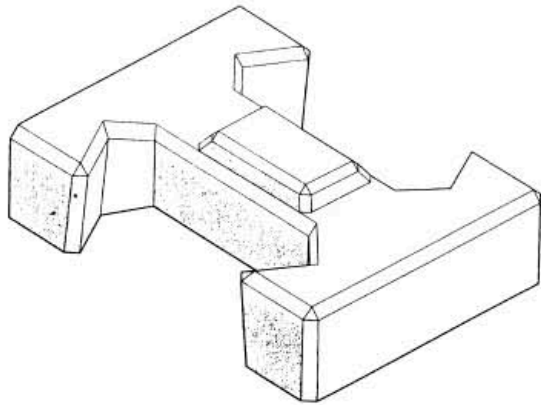
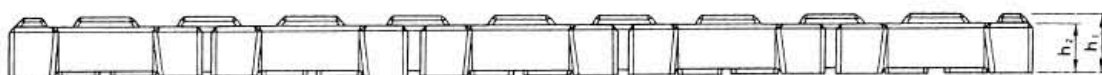
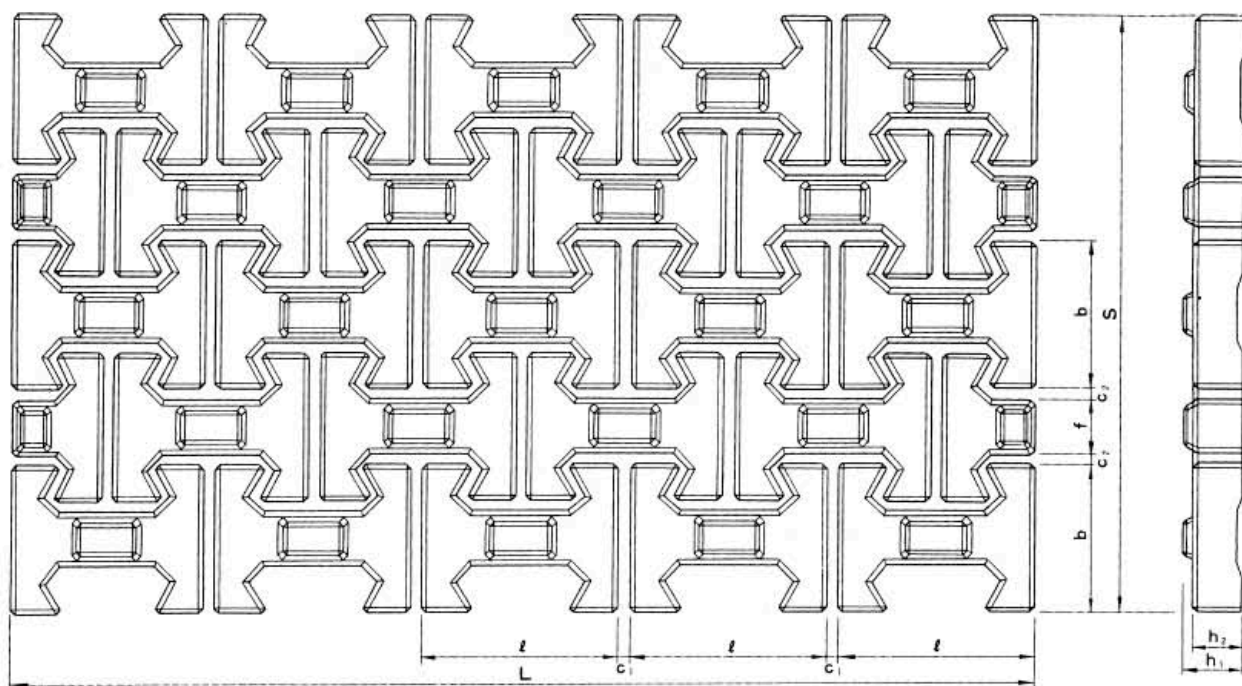

護床・根固め用ブロック

| 呼 び 名 | | 主要部寸法 (mm) | 参考質量 (t) | 使用数 (個/m ²) | 価 格 (円) |
|--------|---------|------------|---------------------|-------------------------|---------|
| タイトロック | 0.5 t 形 | A 形 | 1,280 × 960 × 384 | 0.524 | 1.03 |
| | | B 形 | 608 × 960 × 384 | 0.278 | — |
| | 1 t 形 | A 形 | 1,600 × 1,200 × 480 | 1.028 | 0.66 |
| | | B 形 | 760 × 1,200 × 480 | 0.545 | — |
| | 2 t 形 | A 形 | 2,000 × 1,500 × 600 | 2.010 | 0.42 |
| | | B 形 | 950 × 1,500 × 600 | 1.067 | — |
| | 3 t 形 | A 形 | 2,280 × 1,710 × 684 | 2.973 | 0.33 |
| | | B 形 | 1,083 × 1,710 × 684 | 1.575 | — |
| | 4 t 形 | A 形 | 2,520 × 1,890 × 756 | 4.017 | 0.27 |
| | | B 形 | 1,197 × 1,890 × 756 | 2.120 | — |
| | 5 t 形 | A 形 | 2,720 × 2,040 × 816 | 5.039 | 0.23 |
| | | B 形 | 1,292 × 2,040 × 816 | 2.656 | — |

(注)現場条件により、都度見積りを致しますので、御相談下さい。

たたずみ
佇

擬石階段ブロック

NETIS 2007年登録製品



■特長

1. ブロックの自由な組み合わせにより、変化のある階段工となります。
2. ブロック表面は、自然石の意匠を持つので自然に近い景観を創出します。
3. 適度に平ブロックを組み合わせることによって、各平米質量に対応することができます。

■用途

1. 河川・ダム・遊水池などの護岸工
2. 風致地区・公園などの修景階段

| 佇 | | | | | | | |
|------|----|----------------------|-------------------------|--------------|----------------------------|-----------|----|
| 呼び名 | | 主要部寸法 幅×控長×高さ(mm) | 体積 (m ³) | 参考質量 (kg) | 使用数 (個/m ³) | 価格 (円) | 摘要 |
| 1.5型 | A型 | 1,190×498×100 | 0.1341 | 308 | 1.67 | 20,500 | |
| | B型 | 790×498×100 | 0.0918 | 211 | 2.50 | 14,100 | |
| | C型 | 390×498×100 | 0.0438 | 100 | 5.00 | 6,690 | |
| 2.0型 | A型 | 1,190×498×100 | 0.1171 | 269 | 1.67 | 18,000 | |
| | B型 | 790×498×100 | 0.0783 | 180 | 2.50 | 12,000 | |
| | C型 | 390×498×100 | 0.0390 | 89 | 5.00 | 5,960 | |
| 3.0型 | A型 | 1,190×498×100 | 0.1155 | 265 | 1.67 | 17,600 | |
| | B型 | 790×498×100 | 0.0792 | 182 | 2.50 | 12,100 | |
| | C型 | 1,190×498×100 | 0.0386 | 88 | 5.00 | 5,880 | |
| BF型 | | 790×498×100 | 0.0456 | 104 | 2.50 | 6,970 | |
| CF型 | | 390×498×100 | 0.0226 | 51 | 5.00 | 3,410 | |

ステップブロック 水密タイプ

NETIS 2007年登録製品

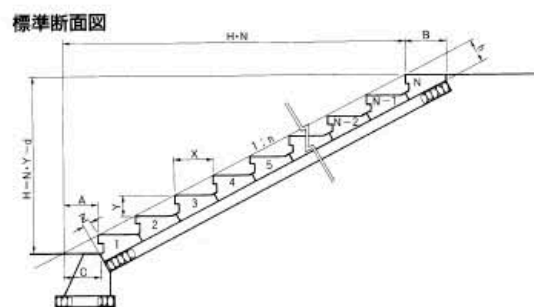
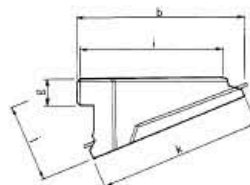
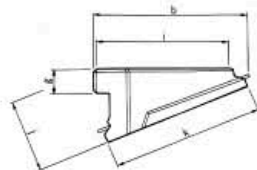
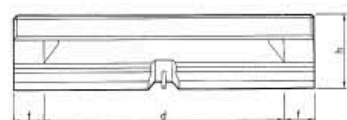
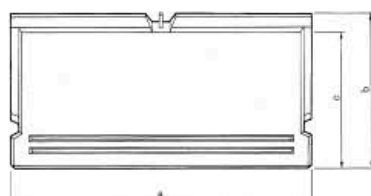
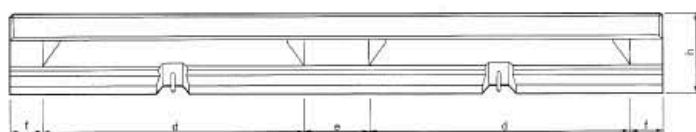
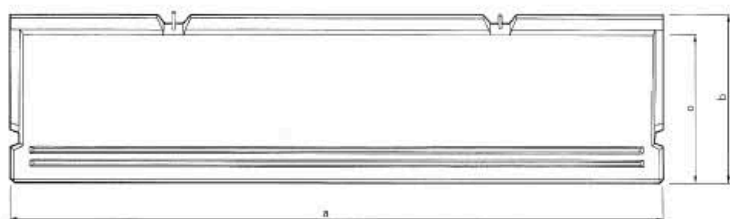

ステップブロック (水密タイプ)

| 呼び名 | 主要部寸法 (mm) | 体積 (m ³) | 参考質量 (kg) | 価格 (円) | 備考 |
|----------|------------|----------------------|-----------|--------|--------|
| 1.5型 | A型 | 495 × 1.995 × 324 | 0.1380 | 317 | 17,500 |
| | B型 | 495 × 998 × 324 | 0.0679 | 156 | 8,770 |
| 2.0型 | A型 | 495 × 1.995 × 278 | 0.1362 | 313 | 17,500 |
| | B型 | 495 × 998 × 278 | 0.0671 | 154 | 8,770 |
| 2.5型 | A型 | 495 × 1.995 × 246 | 0.1333 | 306 | 17,500 |
| | B型 | 495 × 998 × 246 | 0.0658 | 151 | 8,770 |
| 3.0型 | A型 | 495 × 1.995 × 222 | 0.1330 | 305 | 17,500 |
| | B型 | 495 × 998 × 222 | 0.0656 | 150 | 8,770 |
| フラワーボックス | 2.0型 | 995 × 1.995 × 502 | 0.2633 | 605 | 35,000 |
| | 3.0型 | 995 × 1.995 × 431 | 0.2487 | 572 | 35,000 |

物価資料参照

ステップブロック 連結タイプ

NETIS 2007年登録製品

■ A形

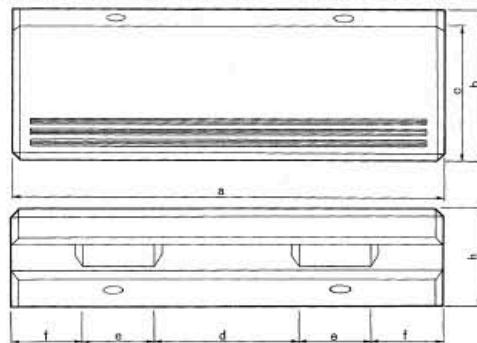

連結孔詳細図

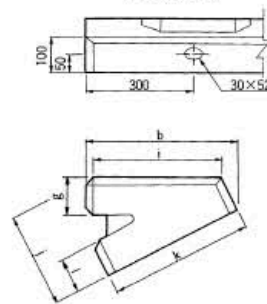

■ B形

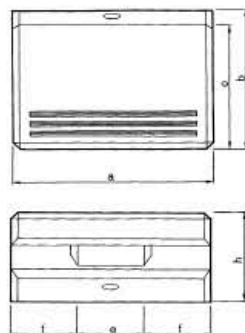

■ C形

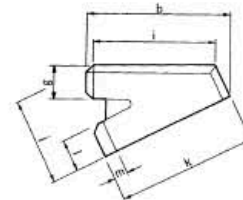
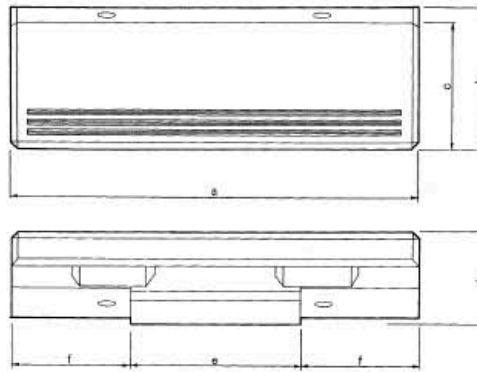

ステップブロック (連結タイプ)

| 呼び名 | 主要部寸法 (mm) | 体積 (m ³) | 参考質量 (kg) | 価格 (円) | 備考 |
|------|------------------|----------------------|-----------|--------|----|
| 1.0型 | A型 400 × 1,200 × | 0.0812 | 186 | 9,300 | |
| | B型 400 × 600 × | | | | |
| | C型 400 × 1,200 × | | | | |
| 1.5型 | A型 400 × 1,200 × | 0.0825 | 189 | 9,300 | |
| | B型 400 × 600 × | | | | |
| | C型 400 × 1,200 × | | | | |
| 2.0型 | A型 400 × 1,200 × | 0.0809 | 186 | 9,300 | |
| | B型 400 × 600 × | | | | |
| | C型 400 × 1,200 × | | | | |
| 2.5型 | A型 400 × 1,200 × | 0.0789 | 181 | 9,300 | |
| | B型 400 × 600 × | | | | |
| | C型 400 × 1,200 × | | | | |
| 3.0型 | A型 400 × 1,200 × | 0.0759 | 174 | 9,300 | |
| | B型 400 × 600 × | | | | |
| | C型 400 × 1,200 × | | | | |

物価資料参照

注目製品 / 工法紹介

擁壁・法面用製品

環境・河川用製品

道路用製品

旧日本道路公団型製品

水路用製品

暗渠製品

その他製品

商

品

十字法枠

■ 特長

- 従来の現場打ちコンクリート格子枠工より、能率、仕上がり、安全性、経済性に優れた[緑化のできる大型プレキャスト法枠工]です。
- 用途に応じ、又、景観に合わせ、中詰めは中張ブロックの他、張芝、間詰栗石、植石コンクリートが使用できます。
- 大型プレキャスト製品であるため、機械の使用によって工期を大幅に短縮できます。
- ブロック格子の交差部には、円弧状ハンチを設け補強してあり、ブロックの連結は金具によるレール継ぎ方法を採用しています。
- 金具連結により適度な屈とう性をもち、不等沈下にも対応できます。

■ 用途

- 河川、ダム、遊水池などの護岸工
- 道路、鉄道などの法面保護工
- 砂防、治山などの山腹工
- 地すべり、急傾斜地などの対策工
- 風致地区、観光地などの景観保全工

〈A形〉

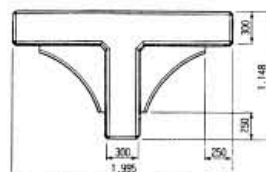
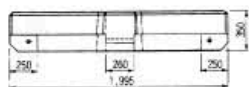
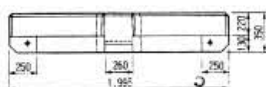
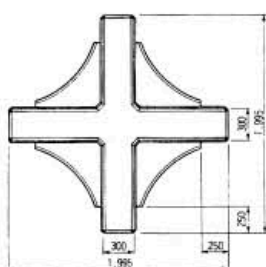

〈B形〉

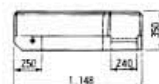
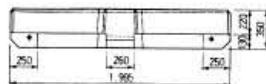

〈C形〉

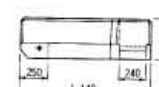
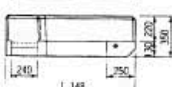
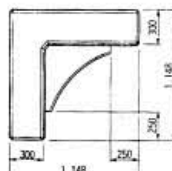

〈中 張〉

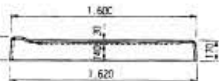
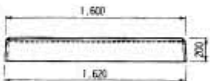
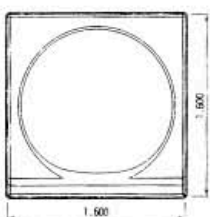

■施工拡大図 ()内は500型を示します。

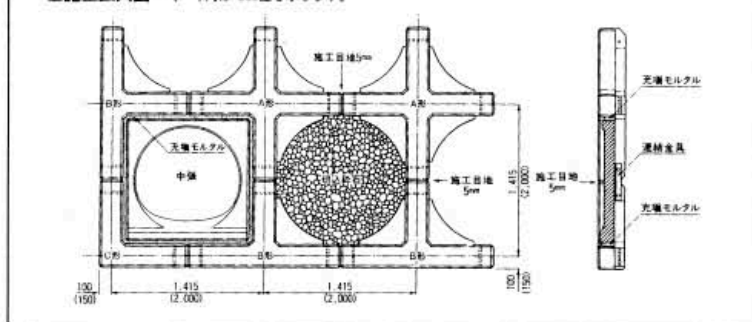

■施工展開図 ()内は500型を示します。

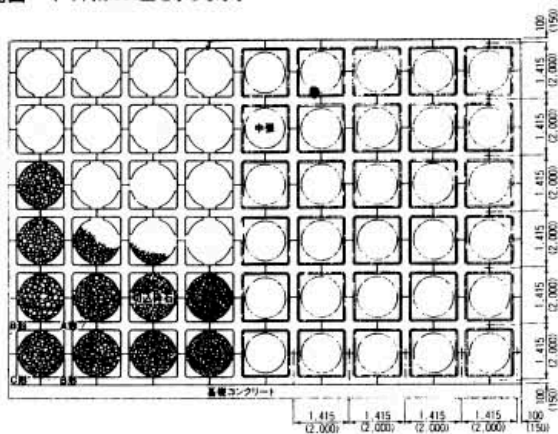

■施工断面図 ()内は500型を示します。

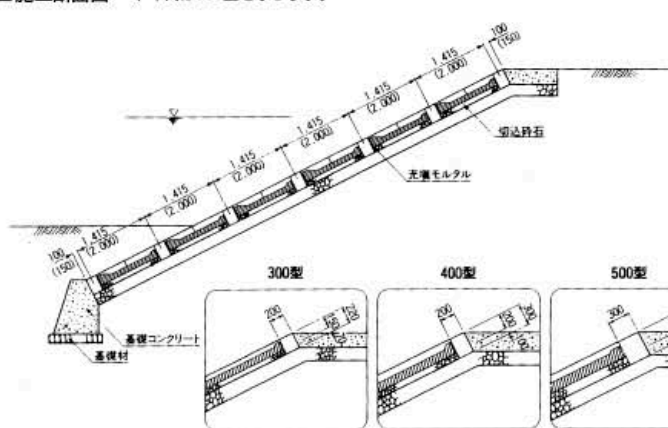

■充填部拡大図

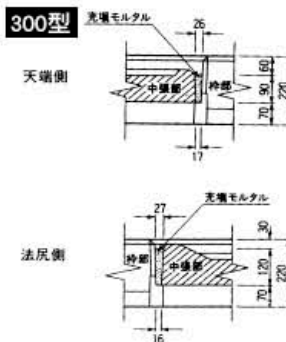

■連結詳細図

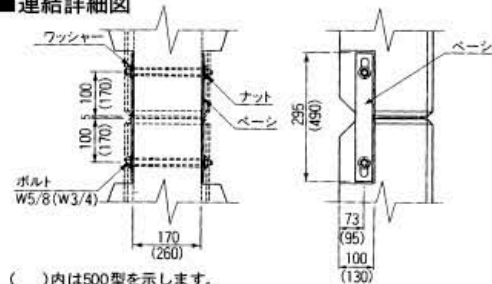

| 格子枠護岸用ブロック (共和式) | | | ※石張十字法枠については、別途御相談下さい。 | | | |
|------------------|-----|----|------------------------|-----------|--------|----|
| 品名 | 呼び名 | 区分 | 規格 | 参考質量 (kg) | 定価 (円) | 備考 |
| | | | 主要部寸法 (mm) | | | |
| 十字法枠 300型 | A形 | 基本 | 1,410 × 1,410 × 220 | 310 | 13,200 | |
| | B形 | 側部 | 1,410 × 805 × 220 | 223 | 9,610 | |
| | C形 | 角部 | 805 × 805 × 220 | 151 | 6,500 | |
| | 中張 | | 1,160 × 1,160 × 135 | 294 | 12,300 | |
| 十字法枠 400型 | A形 | 基本 | 1,410 × 1,410 × 300 | 433 | 18,500 | |
| | B形 | 側部 | 1,410 × 805 × 300 | 311 | 13,200 | |
| | C形 | 角部 | 805 × 805 × 300 | 209 | 9,320 | |
| | 中張 | | 1,160 × 1,160 × 185 | 397 | 17,000 | |
| 十字法枠 500型 | A形 | 基本 | 1,995 × 1,995 × 350 | 1,072 | 46,200 | |
| | B形 | 側部 | 1,995 × 1,148 × 350 | 768 | 33,000 | |
| | C形 | 角部 | 1,148 × 1,148 × 350 | 518 | 22,300 | |
| | 中張 | | 1,600 × 1,600 × 200 | 925 | 39,800 | |

※物価資料 参照

ストーンサークル

NETIS 2008年登録製品

“ストーンサークル”は世界各地に見られる先史時代の遺跡“ストーンサークル”に、表面の模様が似ているところから名付けました。

■用途

- 河川・ダム・遊水地などの護岸工事
- 道路・鉄道などの法面保護工事
- 観光地・公園などの修景法面工事

擬石タイプ

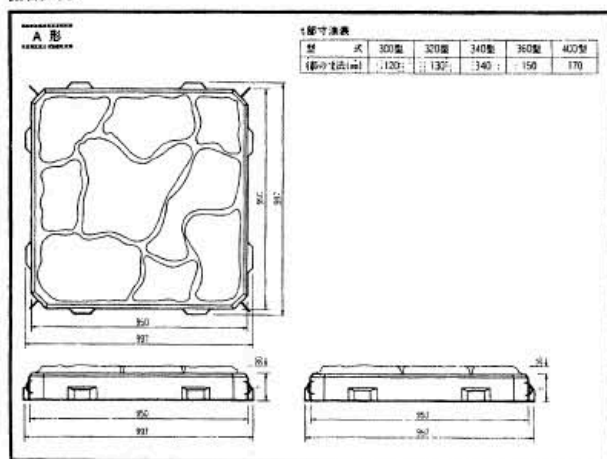

連結部詳細図

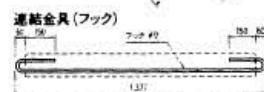
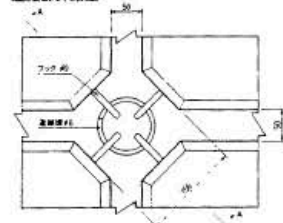

A-A断面図

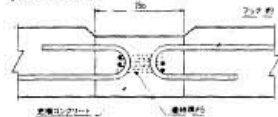

連結金具(連結環)

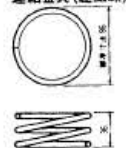

注) 連結部は鋼材の一種鋼線(鋼線鋼棒) (S100φ250mm)を用い、(S)として、本工法は鋼材の特殊工法です。

■特長

1. ブロックは互いに連結され、目地処理がなされるため、従来の法覆ブロック工法に比較し、法面工としての強度がさらに向上します。
2. 使用個数が1個/m²と少なくすみ、連結の方法も簡単なので、速やかな施工ができます。
3. 表面の突起が流水に対しては粗度、法面部においては足掛かりとしての効用を備えています。
4. 表面は柔らかい曲線模様をかもしだし、今までにないような景観を創出します。
注) 擬石タイプもあります。

展開図

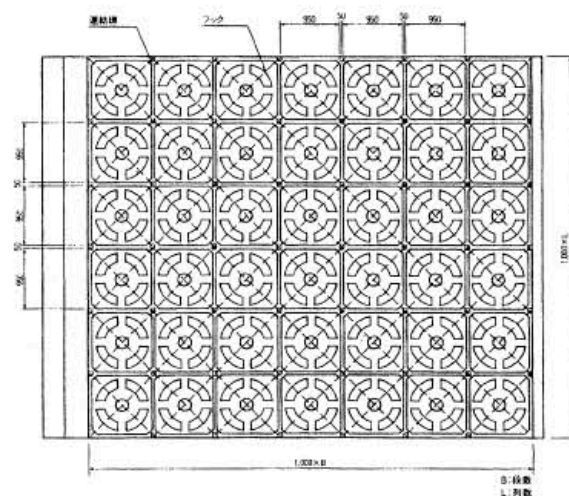

標準断面図

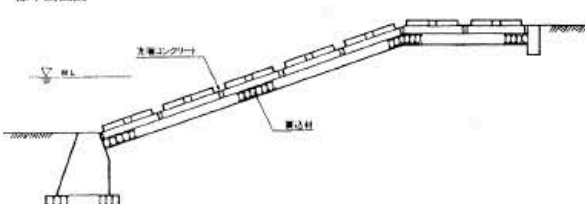

ストーンサークル

| 呼び名 | 寸法(mm) | | | 参考質量(kg) | 価格(円) | 備考 |
|----------|-----------|-----|-----|----------|-------|--------|
| | 縦 | 横 | 厚 | | | |
| ストーンサークル | 300型標準タイプ | 950 | 950 | 120 | 283 | 10,000 |
| | 〃型擬石タイプ | 〃 | 〃 | 〃 | 277 | 12,700 |
| | 360型標準タイプ | 950 | 950 | 145 | 334 | 11,700 |
| | 〃型擬石タイプ | 〃 | 〃 | 〃 | 339 | 15,500 |

※物価資料 参照

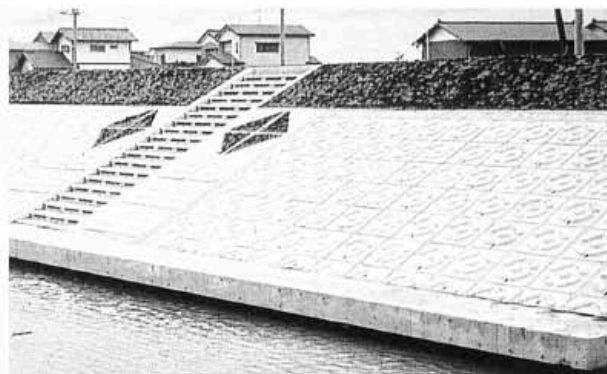

ダイヤカットⅡ型

NETIS 2007年登録製品

特長

1. ダイヤカットブロックは大型化されているので、布設工事は省力化され、工期も短縮できます。
2. ダイヤカットブロックは単体重量が大きく、連結によって各ブロックがマット状に一体化され、流水に対して安定します。
3. ダイヤカットブロックの菱形で構成された凸部は流速低減のために有効に作用します。
4. ダイヤカットブロックは接地面積が大きく法面に安定し、地盤の変化にも対応して適度の屈撓性も発揮します。
5. 配列されたダイヤカットブロックは連続した美しいダイヤカット状の幾何学模様となり優れた構造美を発揮し、周囲の自然とも調和します。

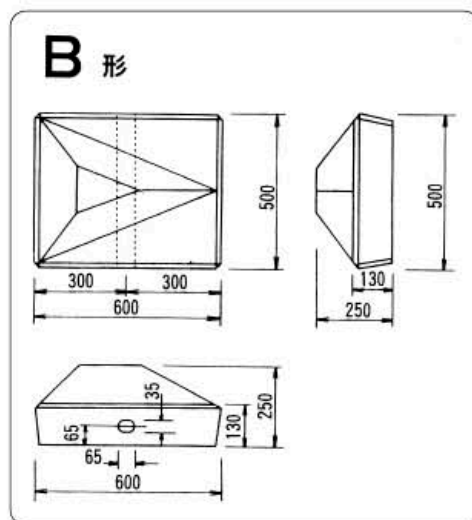
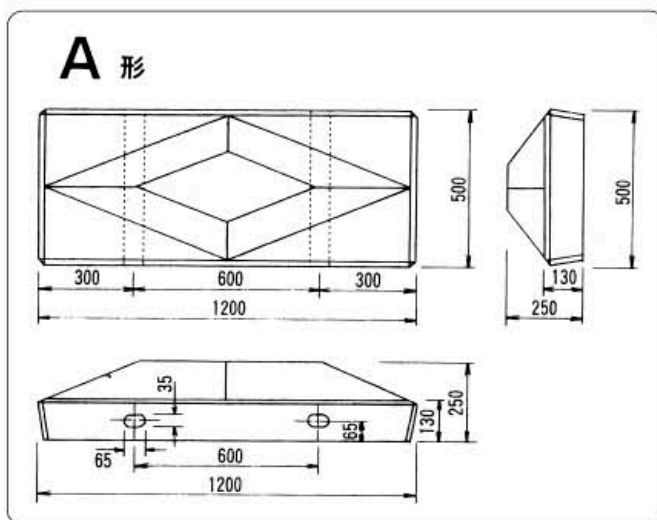

ダイヤカットⅡ型（共和式大型連結ブロック）

| 呼 び 名 | | 主要部寸法 (mm) | 参考質量 (kg) | 価 格 (円) |
|----------|------|------------|-----------|---------|
| ダイヤカットⅡ型 | 350型 | A型ブロック | 217 | 7,000 |
| | | B型ブロック | 104 | 3,500 |

※植生用製品製造出来ますのでご用命下さい。

※物価資料 参照

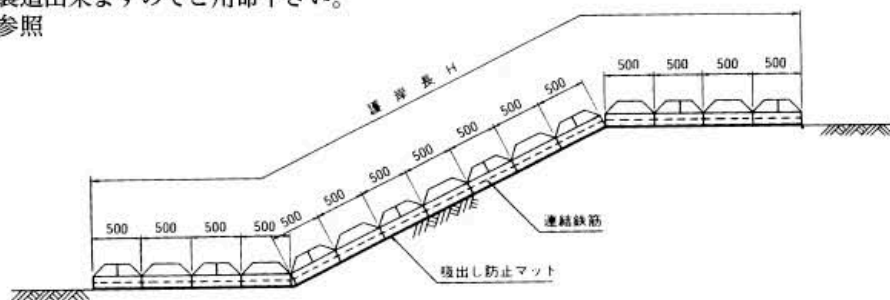

リーブロック

NETIS 2007年登録製品

■ 特長

- リーブロックは重心が低く、また相互に連結されるので安定性に優れています。
- すわりがよく、地盤の変化によく追随します。
- ブロックの突起は流れの減勢効果を高めます。
- ブロックの孔・突起は波のエネルギーを吸収し、遡上を抑制します。
- 層積ができ、任意の法勾配に対応が可能です。
- 工場製作品も対応可能です。

■ 用途

- 河川工事…… 根固工・護床工・床止工・水叩工・水制工・導流堤工
- 海岸工事…… 根固工・傾斜護岸工・法面被覆工・防砂堤工
- 港湾・漁港工事…… 根固工・被覆工
- 砂防工事…… 堰堤工・流路工・護床工・水叩工・床固工
- 埋立工事…… 根固工
- 道路工事…… 土留工・根固工

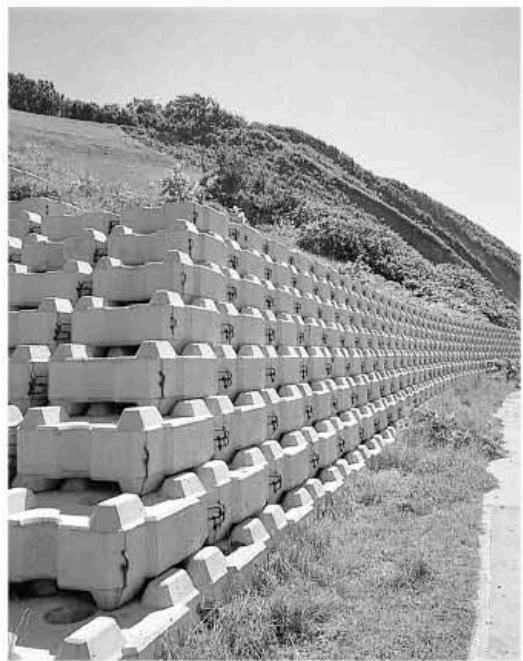

I 型



II 型

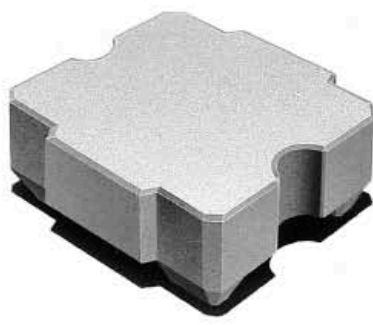

III 型

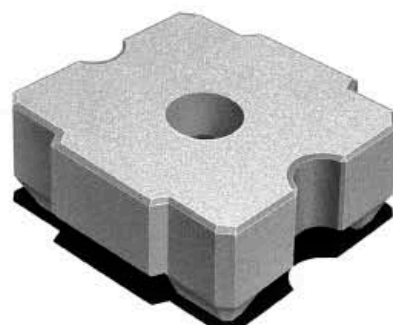

■規格諸元

I 型

| 呼び名 | 主要部寸法 長さ×幅×高さ (mm) | 体積 (m ³) | 参考質量 (t) | 型枠面積 (m ²) |
|---------|-----------------------|-------------------------|-------------|---------------------------|
| 0.5 t 型 | 900× 900×450 | 0.213 | 0.489 | 2.61 |
| 1.0 t 型 | 1,150×1,150×575 | 0.445 | 1.023 | 4.27 |
| 2.0 t 型 | 1,450×1,450×725 | 0.893 | 2.053 | 6.79 |
| 3.0 t 型 | 1,650×1,650×825 | 1.315 | 3.024 | 8.79 |
| 4.0 t 型 | 1,820×1,820×910 | 1.765 | 4.059 | 10.70 |
| 5.0 t 型 | 1,950×1,950×975 | 2.171 | 4.993 | 12.28 |

注) 連結鉄筋は別途計上となります。

II 型

| 呼び名 | 主要部寸法 長さ×幅×高さ (mm) | 体積 (m ³) | 参考質量 (t) | 型枠面積 (m ²) |
|---------|-----------------------|-------------------------|-------------|---------------------------|
| 0.5 t 型 | 900× 900×360 | 0.209 | 0.480 | 2.38 |
| 1.0 t 型 | 1,150×1,150×460 | 0.436 | 1.002 | 3.90 |
| 2.0 t 型 | 1,450×1,450×580 | 0.875 | 2.012 | 6.20 |
| 3.0 t 型 | 1,650×1,650×660 | 1.289 | 2.964 | 8.03 |
| 4.0 t 型 | 1,820×1,820×728 | 1.730 | 3.979 | 9.77 |
| 5.0 t 型 | 1,950×1,950×780 | 2.128 | 4.894 | 11.21 |

注) 連結鉄筋は別途計上となります。

注) 植石とする場合は型枠面積が変更になります。

III 型

| 呼び名 | 主要部寸法 長さ×幅×高さ (mm) | 体積 (m ³) | 参考質量 (t) | 型枠面積 (m ²) |
|---------|-----------------------|-------------------------|-------------|---------------------------|
| 0.5 t 型 | 900× 900×360 | 0.203 | 0.466 | 2.47 |
| 1.0 t 型 | 1,150×1,150×460 | 0.423 | 0.972 | 4.03 |
| 2.0 t 型 | 1,450×1,450×580 | 0.847 | 1.948 | 6.41 |
| 3.0 t 型 | 1,650×1,650×660 | 1.248 | 2.870 | 8.30 |
| 4.0 t 型 | 1,820×1,820×728 | 1.675 | 3.852 | 10.10 |
| 5.0 t 型 | 1,950×1,950×780 | 2.060 | 4.738 | 11.60 |

注) 連結鉄筋は別途計上となります。

注) 植石とする場合は型枠面積が変更になります。

カゴボックス

多段積み
タイプ



連結ピン(5号)用 穴

1:1.0勾配施工時の位置決めガイドとなります。

1:0.5勾配施工時の位置決めガイドとなります。



天端部突起

1:0.3勾配施工時の位置決めガイドとなります。



前、側面開口部

エコトーンに欠かせない、多孔質な空間をつくります。

前面：割石模様

表面の割石模様により、景観性を高めます。

製品連結ボルト用 穴

ボルトを使用し、製品間を連結します。



KAGOBBOX

使用勾配 1:0.3~1:1.0

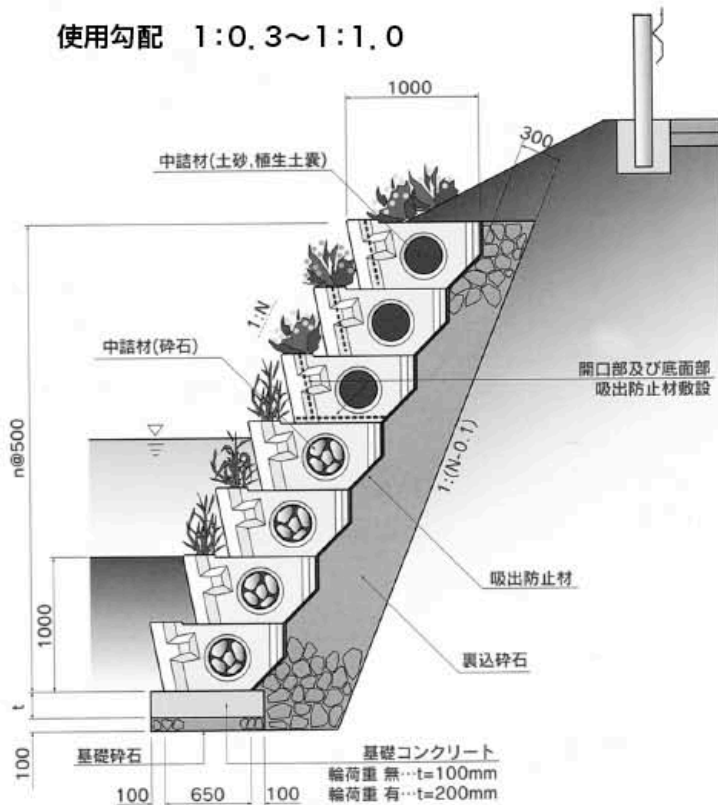

河川護岸ブロックとして



環境配慮型水路として

| カゴボックス | | | | | | | |
|--------|---------|-----|-------|-------|-----------|--------|----|
| 呼び名 | 寸法 (mm) | | | | 参考質量 (kg) | 価格 (円) | 摘要 |
| | B | H | L | L' | | | |
| 標準型 | 1,000 | 500 | 1,998 | 1,900 | 535 | 29,400 | |
| 1/2型 | 1,000 | 500 | 998 | 900 | 295 | 14,700 | |

エコ水路工法 魚巢機能付環境型水路

横穴ブロック

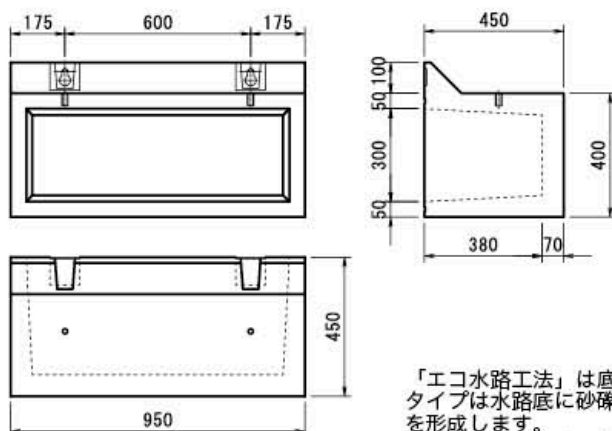

底穴ブロック

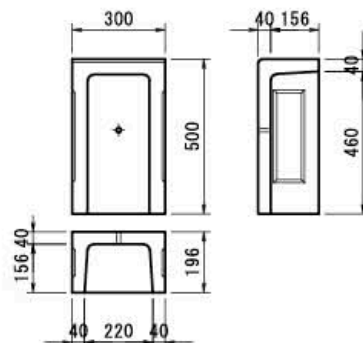

「エコ水路工法」は底穴タイプ・横穴タイプ・併用タイプの3タイプに分類され、底穴タイプは水路底に砂礫や水を溜めて、カニやドジョウ、二枚貝等の底生生物の生息場所を形成します。
横穴タイプは水路の横に設置することで、小型淡水魚や稚魚等の生息・退避場所となる空間を確保します。
併用タイプは上記の2タイプを組み合わせるため、最も生態系に配慮した水路を構築できます。

エコ水路工法単価表

| 呼び名 | 規格 | 価格 | 参考質量 (kg) |
|-----------------------------|--------------------------------|--------|-----------|
| 横穴ブロック | W950×D450×H400 | 37,000 | 204 |
| 底穴ブロック (植石) | W300×D500×H198 | 11,500 | 33 |
| ソフトスローププラ凝板 $t=30\text{mm}$ | 踊場 $100\times 100\times 30$ | 56,400 | 0.3 |
| (ステンレス製金具を含む) | スロープ $1900\times 100\times 30$ | | 5.5 |

※底穴ブロックは植石(那智黒30mm内外)を標準としています。その他の石材に関してはご相談ください。

ハイダセール、ハイダセマス

NETIS 1999年登録製品

小動物保護側溝 自然環境保全システム

■ハイダセール

I型 JIS側溝蓋なしタイプ



| 呼び名 | 参考質量 (kg) | 形状寸法 (mm) | | | | |
|-----|-----------|-----------|-------|-----|----------------|----------------|
| | | L = 2000 | B | H | h ₁ | h ₂ |
| 250 | 370 | | 692 | 305 | 55 | 250 |
| 300 | 475 | | 827 | 360 | 60 | 300 |
| 350 | 630 | | 965 | 420 | 70 | 350 |
| 400 | 685 | | 1,095 | 470 | 70 | 400 |
| 500 | 995 | | 1,350 | 580 | 80 | 500 |

■ハイダセマス

JISふたなしタイプ

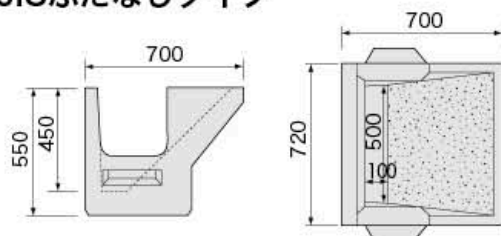

| 呼名 | 参考質量 (kg) | 適応フリーム |
|-------------|-----------|--------------|
| JIS ふたなしタイプ | 220 | 等厚側溝 2種 300A |